

MEGRENDELŐ		 <p>Nyíregyháza Megyei Jogú Város Önkormányzata 4400 Nyíregyháza, Kossuth tér 1. telefon: +36 52 524 010</p>		
TERVEZŐ, VEZETŐ TAG		<p>"KÖRÉPTERV" Környezetvédelmi és Építőmérnöki Szolgáltató KFT. 4400 Nyíregyháza, Selyem u. 21./B., I./2. Nyilvántartási szám: C-15-000125 e-mail: info@korepterv.hu</p>		TERVSZÁM 2017/426
TERVEZŐ, TAG		<p>"BÍRÓ ÉS TÁRSA" Tervező és Szolgáltató KFT. 4400 Nyíregyháza, Szegfű u. 73/A, II./2. Nyilvántartási szám: C-15-09061895 e-mail: biroestarsa@biroestarsa.hu</p>		TERVSZÁM 2017/50
TERVEZŐ, TAG		<p>VIASYS-PLAN Szolgáltató KFT. 4551 Nyíregyháza, Ezüstfenyő u. 19. e-mail: szikszay.zoltan@gmail.com</p>		TERVSZÁM U-101-105/2017
TERVEZÉSI MUNKA TÁRGYA "Területi infrastruktúrális fejlesztések" keretében megvalósítandó lakó utcák fejlesztése, útfelújítás, járdafelújítás, kerékpárforgalmi létesítmények felújításához kapcsolódóan kivitelezési tervdokumentáció készítése				
TERV MEGNEVEZÉSE STADION UTCA JÁRDABURKOLAT FELÚJÍTÁSA KIVITELI TERV				
RAJZ MEGNEVEZÉSE Keresztszelvények VI.				
Tervező  Bartha Miklós KÉ-K/15-0150 VZ-TEL/15-0150	Tervező	Tervező munkatárs  Péli-Toóth Tibor	Tervező munkatárs  Balogh Adrienn	Szerkesztő, rajzoló
VEZETŐ TERVEZŐ  IFJ. MAJOR FERENC KÉ-K/15-0229 VZ-TEL/15-0229		TERVFAJTA Kivitelii terv	RAJZSZÁM U-14.4.6.	
		DÁTUM 2017.11.	LÉPTÉK M=1:100	

S-06 jelű járdaszakasz 0+000 km szelvény



PÁLYA	106.85	106.88	106.94
TÁVOLSÁG	-4.75	0.00	1.63

S-06 jelű járdaszakasz 0+025 km szelvény

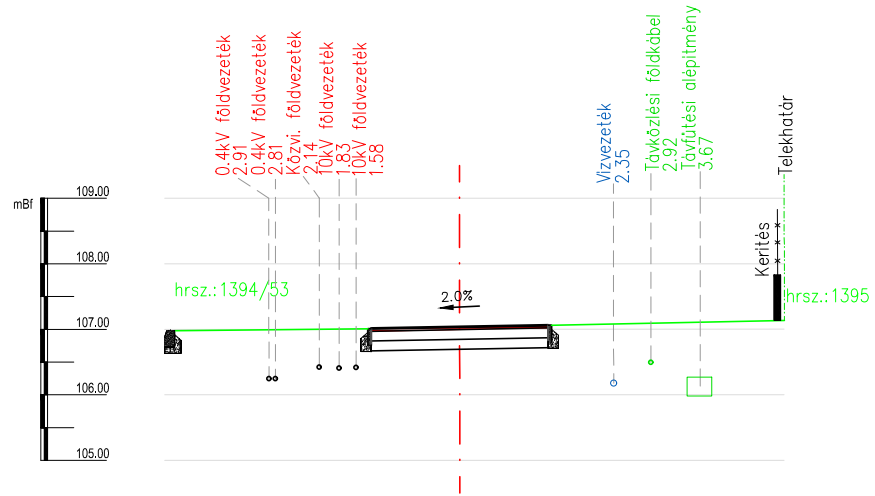

PÁLYA	106.98		107.01	107.035	107.06		107.13
TÁVOLSÁG	-3.00		-1.35	0.00	1.35		4.80

S-06 jelű járdaszakasz 0+050 km szelvény

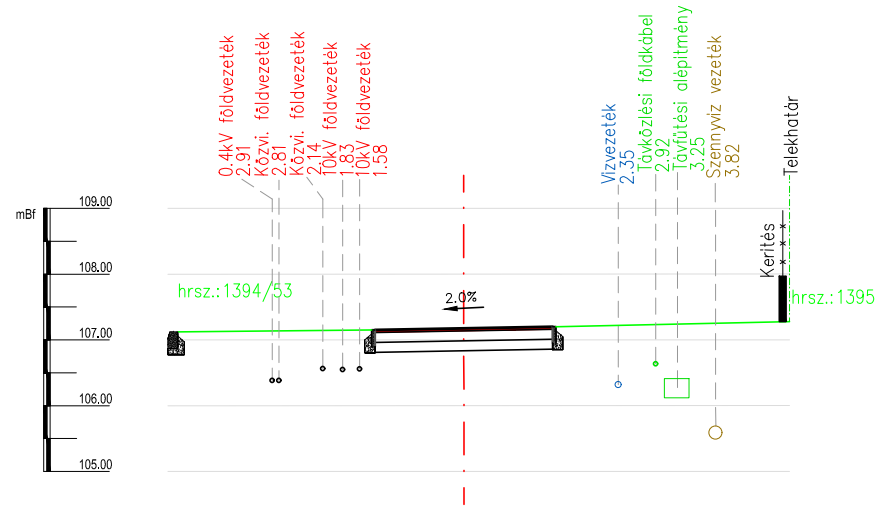

PÁLYA	106.98	107.15	107.175	107.20	107.26
TÁVOLSÁG	-3.00	-1.35	0.00	1.35	4.87

S-06 jelű járdaszakasz 0+075 km szelvény

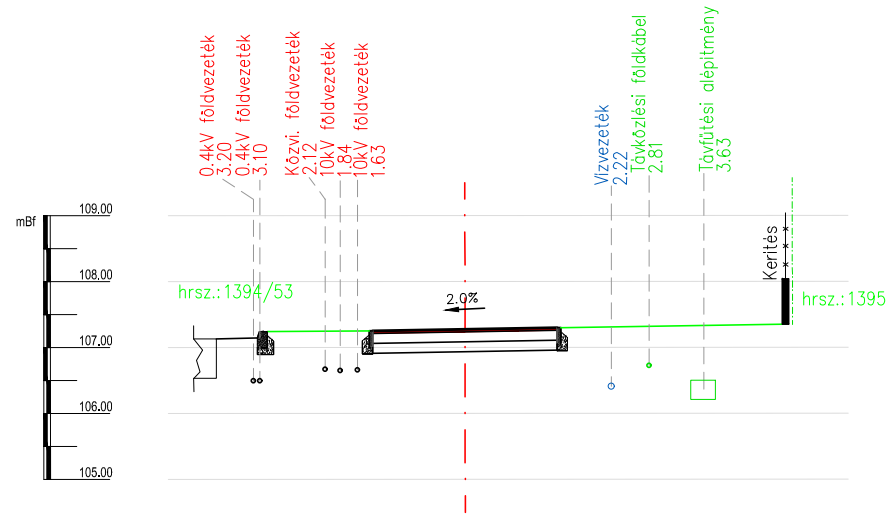

PÁLYA	107.25	107.25	107.275	107.30	107.35
TÁVOLSÁG	-3.00	-1.40	0.00	1.40	4.81

S-06 jelű járdaszakasz 0+100 km szelvény

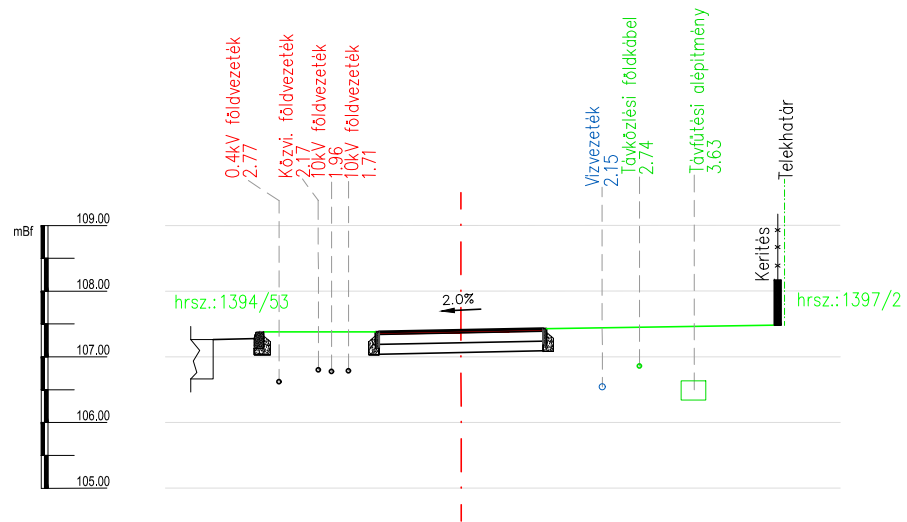

PÁLYA		103.62		107.38		107.43		107.48		
TÁVOLSÁG		-2.50		-1.25		0.00		1.25		4.77

S-06 jelű járdaszakasz 0+125 km szelvény

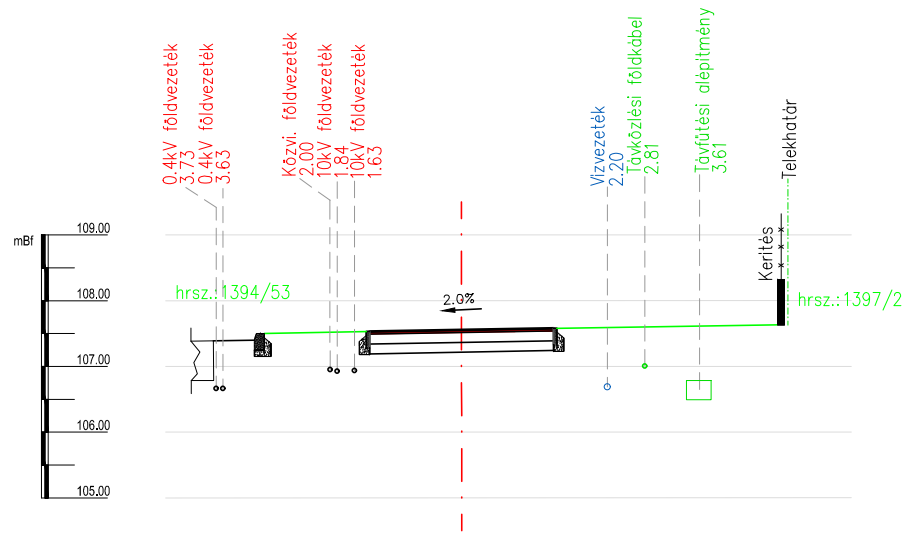

PÁLYA		107.50		107.52		107.555		107.57		107.60
TÁVOLSÁG		-3.00		-1.40		0.00		1.40		4.85

S-06 jelű járdaszakasz 0+175 km szelvény

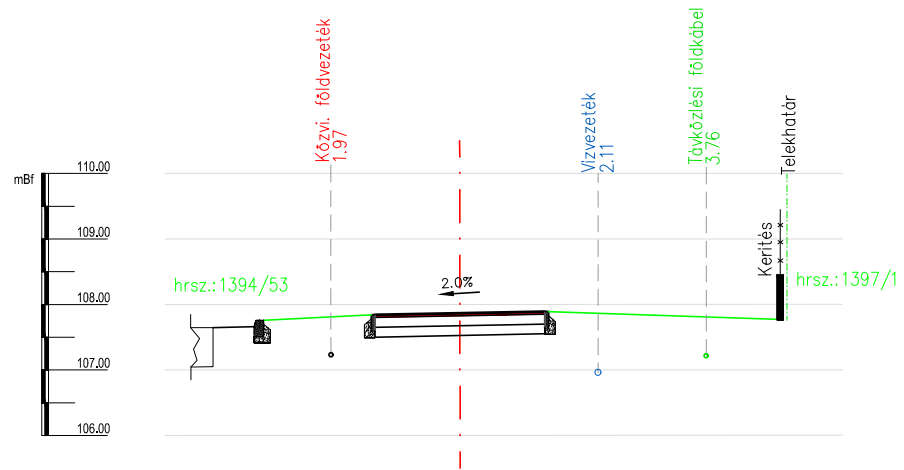

PÁLYA	107.76	107.84	107.875	107.89	107.77
TÁVOLSÁG	-2.50	-1.30	0.00	1.30	4.84

S-06 jelű járdaszakasz 0+188.4 km szelvény

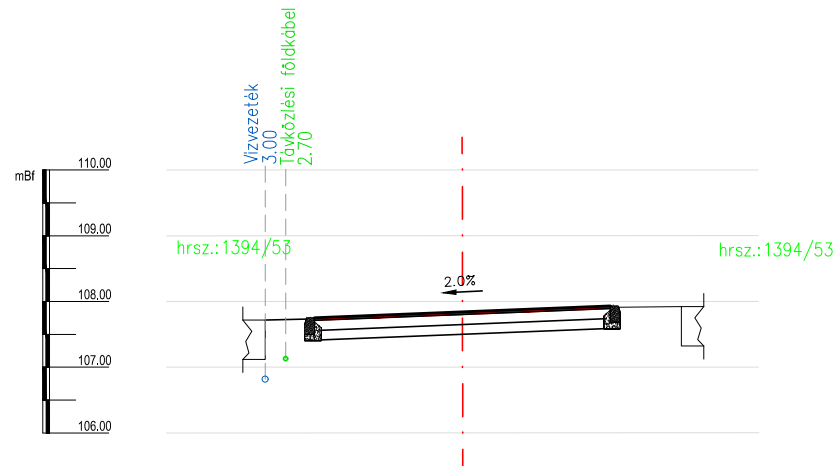

PÁLYA	107.75	107.84	107.93
TÁVOLSÁG	-2.25	0.00	2.25